



Teranda®

**Montagehandleiding
Plissé-zonwering PL15 MANO**



Montagehandleiding

Disclaimer

Deze montagehandleiding bevat alle relevante informatie voor de montage van uw zonwering. Lees de handleiding vóór het begin van de werkzaamheden volledig door. Afbeeldingen zijn bedoeld als basisillustratie en kunnen van de geleverde uitvoering afwijken. De informatie uit deze handleiding is met grote zorg samengesteld, waarbij Teranda B.V. mogelijke zet- en/of drukfouten in teksten en afbeeldingen niet uitsluit. Teranda aanvaardt geen aansprakelijkheid voor het (*verkeerd*) gebruik van dit document.

De inhoud van de handleiding is beschermd voor auteursrecht. Niets uit deze uitgave mag in enige vorm of op enige wijze worden verveelvoudigd, opgeslagen in een geautomatiseerd gegevensbestand of verzonden worden zonder schriftelijk toestemming van Teranda B.V. Teranda B.V. behoudt zich het recht voor om het document op elk gewenst moment zonder kennisgeving te wijzigen.

In de volgende gevallen is Teranda B.V. niet aansprakelijk voor schade:

- door niet-inachtneming van deze handleiding
 - door gebruik van ongeschikte (*bevestigings*) materialen
 - als er sprake is van overmacht (*denk aan weersinvloeden zoals hevige storm/hagel*)
-

Plissé-zonwering PL15 MANO - Algemene informatie	pag. 04
Opties indeling	pag. 06
Benodigheden voor montage	pag. 07
Dwarsdoorsnede zonwering	pag. 08
Overzicht profielen en onderdelen	pag. 10
Overzicht montage- en bevestigingsmaterialen	pag. 13
Montagehandleiding	
Vorbereiding profielen	pag. 14
Controleren beschikbare ruimte	pag. 14
Dubbelzijdige tape	pag. 14
Montage steunprofielen	pag. 15
Vorbereiding geleiderprofielen	pag. 16
Montage geleiderprofielen	pag. 17
Montage cassette	pag. 18
Afstellen cassette	pag. 20
Afwerking	pag. 20
Gebruik & onderhoud	pag. 22
Schetsvel	pag. 23
Contact	pag. 26

Plissé-zonwering PL15 MANO



Algemene informatie

Een uniek zonwering-systeem, speciaal ontwikkelt voor overkappingen. Het systeem wordt gemonteerd tussen de liggers en ieder veld is afzonderlijk met de meegeleverde trekstok te bedienen. Dicht, open of gedeeltelijk geopend; u bepaalt zelf de lichtinval op uw terras.

Impressie PL15 MANO, gemonteerd onder een TR-overkapping met 7 velden.



Stof

De hoogwaardige stof van onze plissé zonwering is semi-transparant en geeft een gelijkmatige en elegante lichtoptiek. De stof is geschikt voor buitengebruik, goed reinigbaar en beschikbaar in zes kleuren. De reflecterende zijde van de stof (bovenzijde) heeft een zonwerende functie.

Plissé-zonwering PL15 MANO



Algemene informatie

Breedte

Onze plissé-zonweringen zijn in twee breedtes te bestellen: tot 800 mm en van 800 mm tot 1000 mm. Bij een breedte tot 800 mm wordt gebruik gemaakt van één geleiderkoord in het midden, bij een breedte tussen 800 en 1000 mm zijn dit er twee.

Lengte

De maximale lengte van de plissé-zonweringen is 5000 mm.

Breedte tot 800 mm

(1 zichtbaar geleiderkoord)

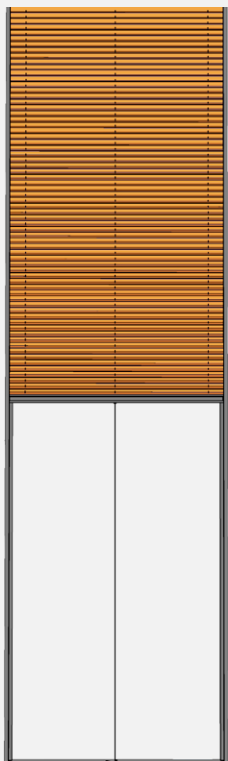

Breedte tussen 800 en 1000 mm

(2 zichtbare geleiderkoorden)



Plissé-zonwering PL15 MANO



Opties indeling

Bedieningsvrijheid

De zonwering-elementen worden met de hand bedient en zijn van voor naar achter én van achter naar voren te openen en te sluiten. Wij adviseren het systeem volledig te openen (*cassette in opgevouwen toestand aan muurzijde*) als deze niet gebruikt wordt.



Plissé-zonwering PL15 MANO

Benodigheden voor montage



- Ladder
- Rolmaat
- Hamer
- Elektrische schroevendraaier
- Stanley mes
- Schaar
- Metaal-/aluminiumboor 2.3-mm (*meegeleverd*)
- Metaal-/aluminiumboor 4.0-mm (*meegeleverd*)
- Torx bit T8 (*meegeleverd*)
- Afkortzaag metaal / haakse slijper
- Potlood
- Lijmklemmen
- Stofzuiger

Plissé-zonwering PL15 MANO

Dwarsdoorsnede plissé-zonwering overkapping

- 
- 01 **Plissédoek** (pag. 10)
 - 02 **Kassette** (pag. 10)
 - 03 **Afsluitblok kassette** (pag. 10)
 - 04 **Geleiderkoord midden** (pag. 11)
 - 05 **Geleiderkoord zijkant** (pag. 11)
 - 06 **Geleiderprofiel** (pag. 10)
 - 07 **Steunprofiel** (pag. 11)
 - 08 **Koordstopper midden** (pag. 11)
 - 09 **Koordstopper zijkant** (pag. 12)

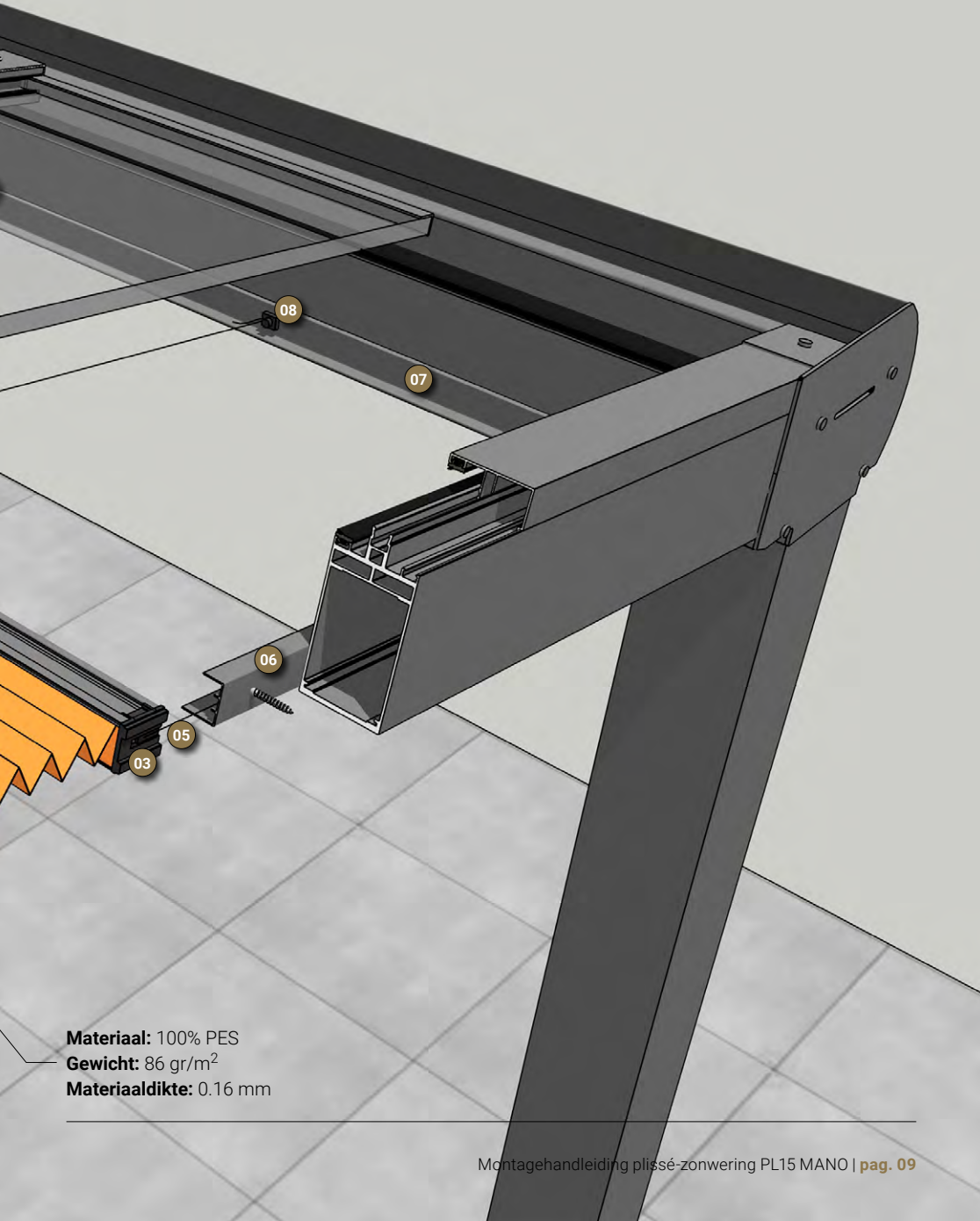

Materiaal: 100% PES
Gewicht: 86 gr/m²
Materiaaldikte: 0.16 mm

Plissé-zonwering PL15 MANO



Overzicht profielen en onderdelen

Plissédoek

Deze geplooide stof is voorzien van een reflecterende coating aan de bovenzijde. Deze coating zorgt voor een weerspiegeling van het zonlicht (*isolerend*).

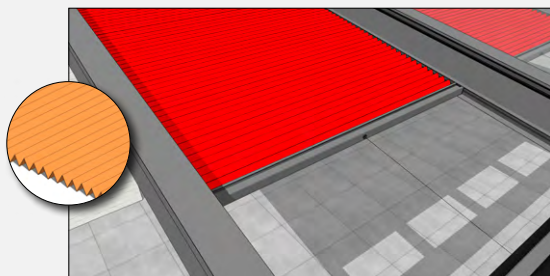

Kassette

De kassette bestaat uit twee aluminium profielen waartussen de stof zich bevindt. De kassette schuift over de geleiderprofielen en wordt d.m.v. de geleiderkoorden in een rechte lijn geopend en/of gesloten.

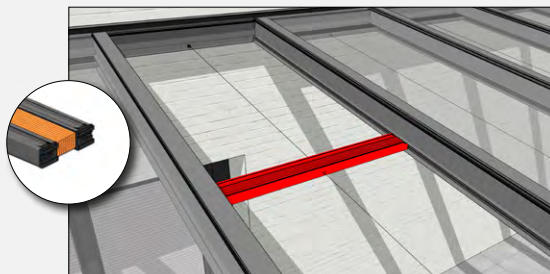

Afsluitblok kassette

Deze bevinden zich aan weerszijden van de aluminium profielen van de kassette. De afsluitblokjes geleiden het koord aan de zijkanten van het systeem.

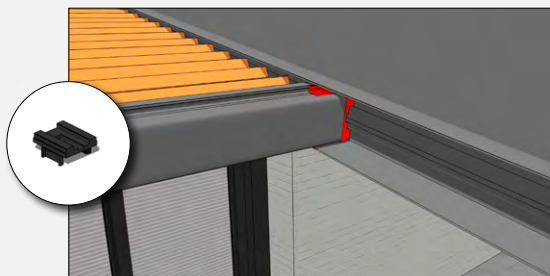

Geleiderprofiel

Dit profiel wordt tegen de liggers geschroefd. De kassette schuift over deze profielen.

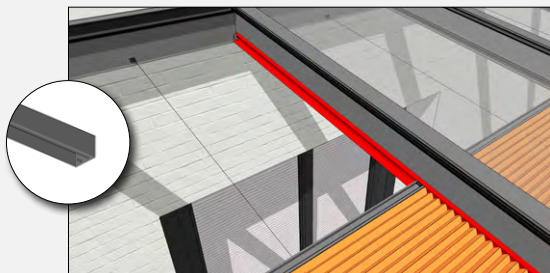

Overzicht profielen en onderdelen

Steunprofiel

Dit profiel bevindt zich aan de boven- en onderzijde van het veld. De geleiderkoorden worden d.m.v. de koordstoppers aan dit profiel bevestigd.



Geleiderkoord midden

Bij een breedte tot 800 mm wordt gebruik gemaakt van één geleiderkoord in het midden, bij een breedte tussen 800 en 1000 mm zijn dit er twee. Dit geleiderkoord zorgt ervoor dat de plisséstof niet gaat doorhangen.

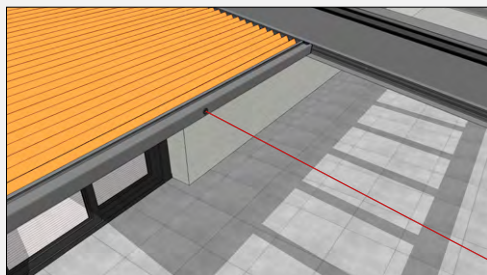

Geleiderkoord zijkant

Deze geleiderkoorden zorgen ervoor dat de cassette haaks over de geleiderprofielen schuift bij het openen of sluiten van de zonwering.

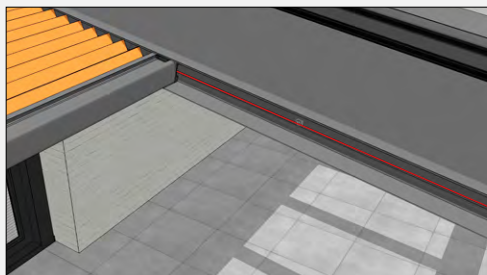

Koordstopper midden

Dit zwarte kunststof blokje bevindt zich in het midden van het steunprofiel. De koordstopper zit vast aan het steunprofiel. Met behulp van het afsluitdopje wordt het middelste geleiderkoord op spanning gebracht.

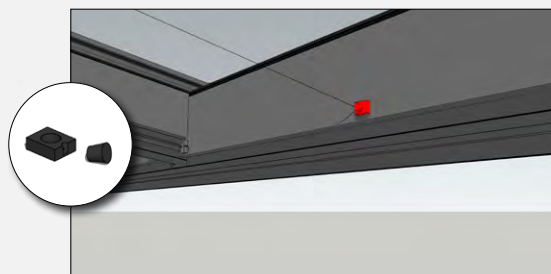

Overzicht profielen en onderdelen

Koordstopper zijkant

Dit kunststof blokje bevindt zich aan weerszijden van het steunprofiel.

Door dit blokje wordt het buitenste geleiderkoord op spanning gebracht.

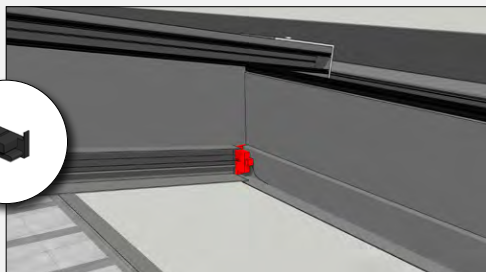
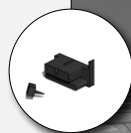

Bedieningsstang

Hiermee wordt het plissé bediend. Het uiteinde van de bedieningsstang „haakt“ in het profiel van de cassette.



Wij gaan in deze handleiding uit van een plissé-zonwering van 750 mm breed en 3000 mm diep, gemonteerd onder een Teranda overkapping met 7 velden.

Uw zonwering wordt gemonteerd met behulp van dubbelzijdige tape en zelfborende schroeven. De geleiderkoorden worden gefixeerd met kunststof insteekdopjes. Al deze bevestigingsmaterialen worden standaard bij uw bestelling meegeleverd.

- A Zelfborende torx-schroef 2,9 x 16 mm** (gemaakt van roestvrij staal). *Let op: Draai de schroeven niet te hard aan om het afbreken van de schroefkop te voorkomen.*
Ter bevestiging van de geleiderrails aan de liggers en van het steunprofiel aan de klikkappen (goot- en wandzijde). Er zit een standaard (ruime) hoeveelheid schroeven in de meegeleverde schroevenset. Niet iedere schroef hoeft gebruikt te worden.
- B Koordstopper midden**
Fixeert het middelste zichtbare geleiderkoord aan het steunprofiel. Bij een steunprofiel breder dan 800 mm wordt gebruik gemaakt van 2 zichtbare geleiderkoorden in het midden.
- C Insteekdop "geleiderkoord zijkant"**
Fixeert de buitenste geleiderkoorden aan het steunprofiel.
- D Torx bit T8**
Ter bevestiging van de zelfborende torx-schroef 2,9 x 16 mm.
- E Metaalboor 2,3 mm**
Ter bevestiging van het steun- en geleiderprofiel.
- F Metaalboor 4,0 mm**
Ter bevestiging van het steun- en geleiderprofiel.

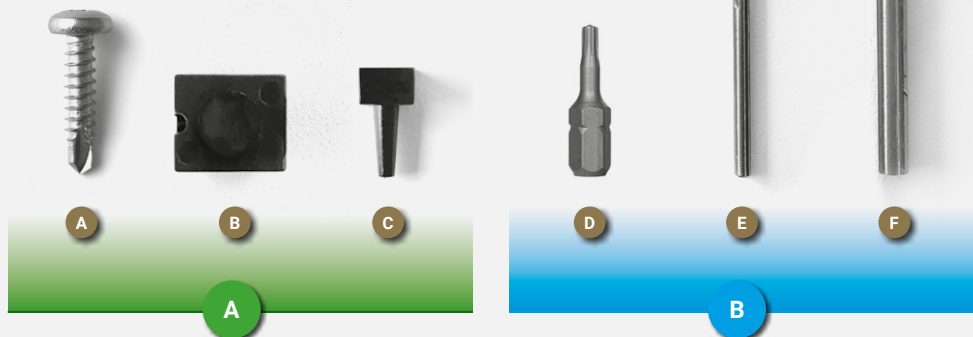

01

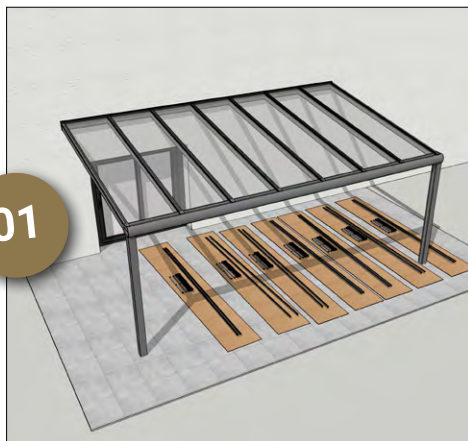

Vorbereitung profielen

Leg de profielen en onderdelen per veld overzichtelijk in groepjes bij elkaar. De kassettes dienen nog niet losgemaakt/uitgepakt te worden.

Tip: Gebruik om beschadigingen te voorkomen het karton en de foam van de verpakking.

02



Controleren beschikbare ruimte

Controleer of de beide steunprofielen tussen de liggers passen. Er komt een steunprofiel tegen de klikkap aan de gootzijde en een aan de klikkap aan de wandzijde.

Het is geen probleem als er een paar millimeter speling zit tussen de ligger en buitenkant steunprofiel. Zorg er wel voor dat de speling links en rechts van het steunprofiel evenredig verdeeld is.

INFO

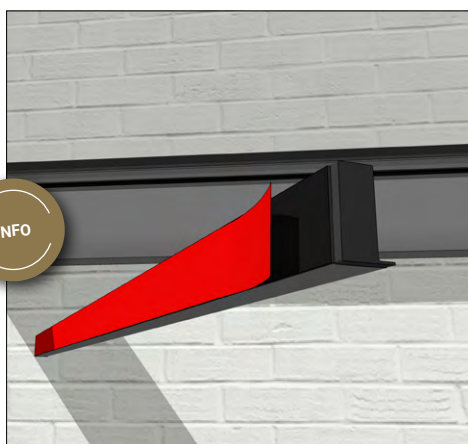

Dubbelzijdige tape

De steunprofielen worden d.m.v. dubbelzijdige tape geplakt op de klikkappen van de overkapping. Deze tape zit reeds voorgeplakt op de achterzijde van de steunprofielen. Door de hoge kleefkracht van de dubbelzijdige tape is het (*na aanbrengen*) lastig deze te herpositioneren.

Zorg er dus voor dat het profiel in één keer goed wordt geplakt.

03



Montage steunprofielen

Verwijder de rode beschermfolie van de dubbelzijdige tape en plak eerst het steunprofiel tegen de klikkap aan de muurzijde.

Let op: Voorzijde steunprofiel moet uitlijnen met de onderzijde van de ligger.

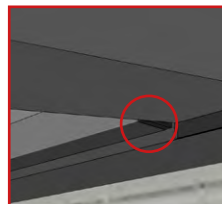

04



Montage steunprofielen

Plak nu ook het steunprofiel op de klikkap van de gootzijde. Ook hier dient de voorzijde van het steunprofiel uit te lijnen met de onderzijde van de ligger.

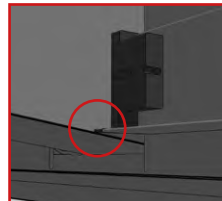

05



Montage steunprofielen

Plaats, als beide steunprofielen juist gepositioneerd zijn, de middelste koordstoppers in de daarvoor bestemde gaten. Boor door iedere koordstopper een gaatje in de achterliggende klikkap. Gebruik voor het boren de meegeleverde 2,3-mm metaalboor.

06



Montage steunprofielen

Zet de steunprofielen vast met de zelfborende torx-schroef (**schroef A**).

07A

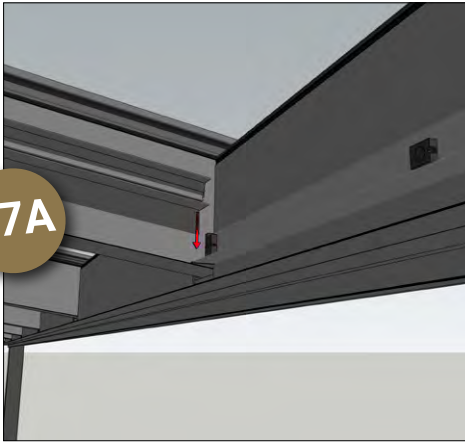

Vorbereiding geleiderprofielen

Indien u zelf ingemeten heeft en de plissés voor een bestaande overkapping heeft besteld worden deze op maat geleverd en passen precies tussen de steunprofielen.

Het geleiderprofiel dient aan beide kanten op de steunprofielen te rusten.

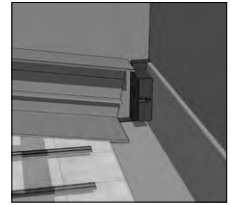

07B

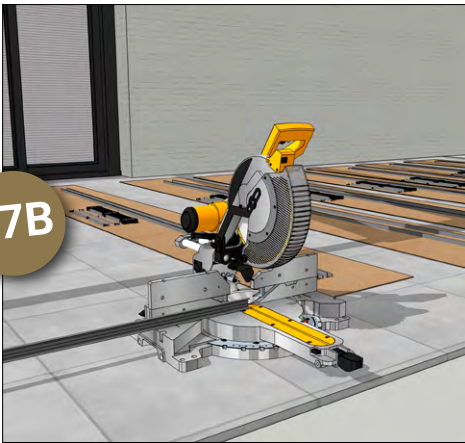

Vorbereiding geleiderprofielen

Indien u de plissés samen met uw overkapping besteld heeft, leveren wij de geleiderprofielen standaard in overlengte. U kunt deze eenvoudig zelf inkorten met een afkortzaag, metaalzaag of flex.

Tip: Gebruik bij voorkeur een mechanische afkortzaag geschikt voor ijzer/aluminium, dit geeft het strakste resultaat.

08



Montage geleiderprofielen

Bepaal op welke plekken u het geleiderprofiel aan de ligger wilt schroeven (*advies: 20 cm van de voor- en achterzijde en 1 schroef per meter*) en markeer deze posities met een stift of potlood.

Let op: Markeer de posities in het gedeelte tussen de twee opstaande randjes.

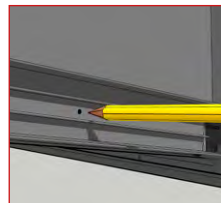

09



Montage geleiderprofielen

Leg het geleiderprofiel op een stabiele rechte ondergrond (*bijvoorbeeld een rechte houten lat*) en boor op de gemarkeerde posities gaatjes met de meegeleverde 2,3-mm metaalboor. Verwijder eventuele braampjes aan de achterzijde.

Let op: Het is van belang dat de gaatjes exact in het midden van de opstaande randjes worden geboord.



10



Montage geleiderprofielen

Plaats de zijgeleider tegen de ligger en zet deze vast met lijmklemmen. Boor de gaatjes met de meegeleverde 2,3-mm metaalboor nu ook door de ligger.

Tip: Gebruik voor het tijdelijk vastzetten van de zijgeleider met de lijmklemmen eventueel een houten lat om beschadigingen aan de zijgeleider te voorkomen.

11

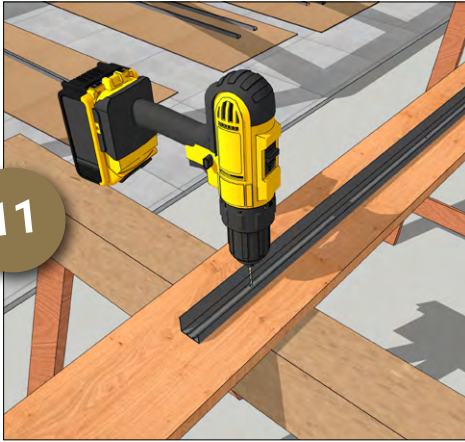

Montage geleiderprofielen

Maak nadat alle gaatjes zijn doorgeboord de lijmklemmen los en leg de zijgeleider weer op een stabiele ondergrond. Boor nu de gaatjes in het zijgeleiderprofiel uit met de meegeleverde 4,0-mm metaalboor.

12

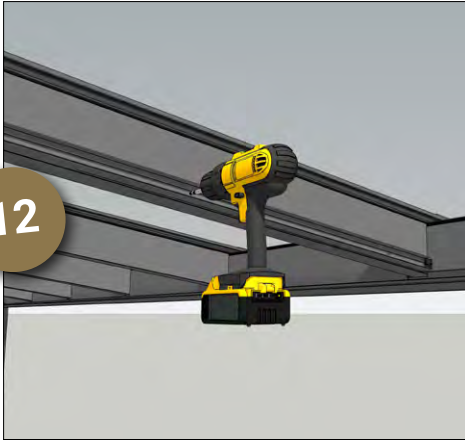

Montage geleiderprofielen

Schroef de geleiderprofiel vast met de zelfborende torx-schroeven (**schroef A**). Herhaal stap 7 t/m 12. ook voor de geleider aan de andere zijde.

Let op: Draai de schroeven niet te hard aan om afbreken van de schroefkop te voorkomen.

13



Montage cassette

Verwijder het plastic aan de twee uiteindes van de cassette en wikkel de geleiderkoorden los. Plaats de kassette tussen de twee geleiderrails. Let hierbij op dat de reflectie-zijde van de stof aan de bovenkant zit. Deze zijde is te herkennen doordat deze lichter is dan de onderzijde.

Montage cassette

Trek de beide geleiderkorden via de zijgeleiders door de koordstoppers van het steunprofiel. Doe dit eerst aan de wandzijde.

Let op: Het geleiderkoord dient, zoals hier naast weergegeven, door de koordstopper getrokken te worden.

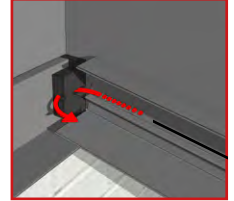

Montage cassette

Fixeer de koordjes aan de wandzijde met de afsluitpinnetjes. Fixeer hierna ook de beide koordjes aan de gootzijde. Er dient links en rechts evenveel spanning op de koorden te staan, zodat de cassette recht hangt.

De afsluitpinnetjes gaan slechts gedeeltelijk in de daarvoor bestemde gaatjes, dit is normaal.

Montage cassette

Verwijder nu ook het plastic in het midden van de cassette en wikkel het geleiderkoord los. Trek het middelste geleiderkoord door de koordstopper in het midden van de steunprofielen. Doe dit eerst aan de wandzijde.

Let op: Trek het koord van buiten naar binnen door de koordstopper.

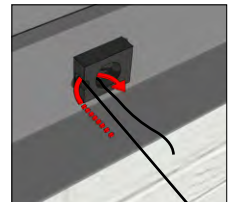

14

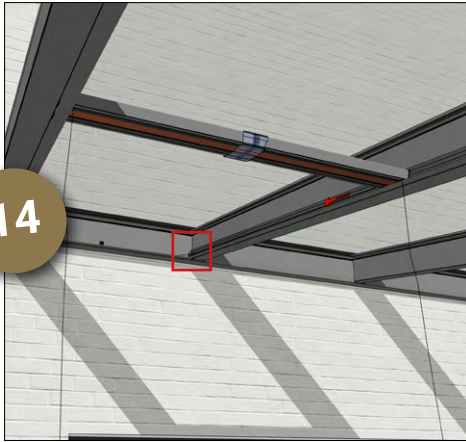

15

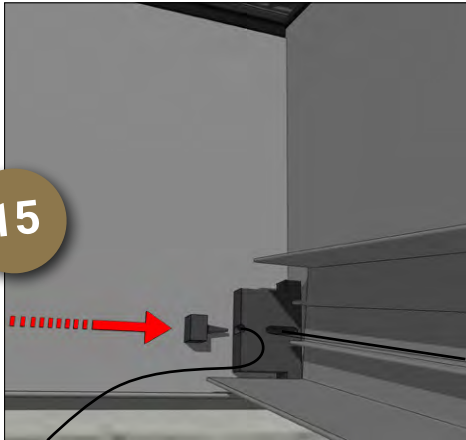

16



17

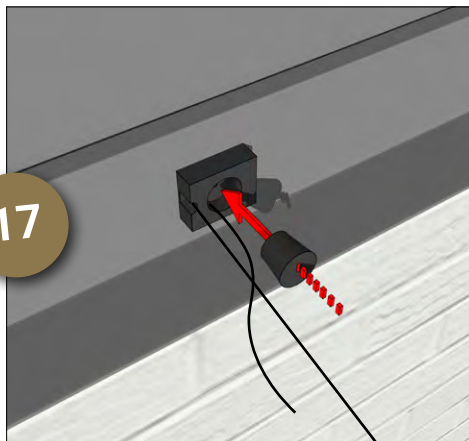

Montage cassette

Borg het touwuiteinde met het zwarte afsluitdopje. Tik het dopje eventueel zachtjes aan met een hamer. Voer deze handeling ook uit aan de gootzijde. Zorg dat er genoeg spanning op de koorden staat.

18



Afstellen cassette

Indien de cassette niet helemaal recht hangt, kan deze afgesteld worden d.m.v. het aanpassen van de koordspanning. Als de koorden te strak staan, kan het zo zijn dat de cassette stroef loopt.

Indien nodig kan de middelste koordstopper gedraaid worden zodat deze mooi uitlijnt met de koorduitgang van de cassette.



19



Afwerking

De plissé zonwering is nu klaar voor gebruik. Vouw het doek helemaal uit en trek de plooiën uit elkaar. Herhaal iedere stap voor elk veld.

Tip: Knip het overtollige touw af, maar houd ca. 10 cm over om in de toekomst eventuele aanpassingen in de touwspanning te kunnen uitvoeren. Plak het koord met een stukje (schilders)tape vast, zodat deze niet meer zichtbaar is.

Gefeliciteerd!
De klus is geklaard!

*Teranda wenst u veel mooie momenten met
uw nieuwe zonwering...*



Omdat de Plissé-zonwering buiten hangt, is het van belang deze goed te onderhouden. Zo blijft het systeem goed functioneren en mooi uitzien. Hieronder een aantal adviezen:

Voorkomen doorhangen doek & schade bij sterke wind

- Sluit de kassette na gebruik volledig en positioneer deze tegen het muurprofiel. (afb. 1)

Voorkomen vuil & insecten boven op doek De plissé-zonwering is een buitenproduct en is daardoor onderhevig aan vuil (stof, bladeren) en insecten. Om te voorkomen dat deze zich gaan verzamelen boven op het doek adviseren wij het volgende:

- Sluit de kassette na gebruik volledig en positioneer deze tegen het muurprofiel. (afb. 1)
- Woont u in een gebied met veel (vliegende) insecten, dan is het raadzaam de velden óf volledig te openen óf volledig te sluiten. Wilt u de zonwering half openen? Zorg dan altijd voor een opening aan weerszijde van de plissé zodat insecten niet opgesloten worden. (afb. 2)

Onderhoud / reinigen

Verwijder periodiek vuil, bladeren en insecten door de kassette volledig te sluiten tegen het muurprofiel (afb. 1). Trek de kassette telkens een stukje verder open en verwijder vuil en insecten met een stofzuiger. Gebruik voor het doek eventueel een kleine borstelkop. U kunt de plooien (voorzichtig) uit elkaar trekken zodat deze gemakkelijker te reinigen zijn. Ondersteun het doek met een hand als de borstel contact maakt met het doek.

Mocht er een vlek aan de bovenzijde van de zonwering ontstaan, dan kunt u deze met een licht vochtige doek deppend reinigen. Let hierbij op dat u niet te veel druk uitoefent om kreuken in de stof te voorkomen.

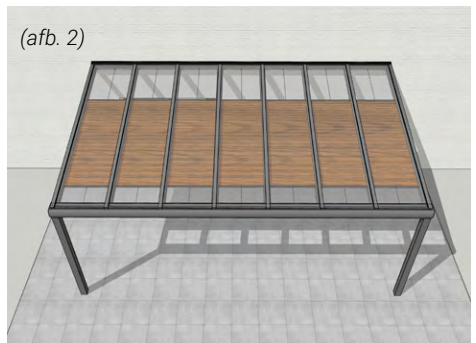
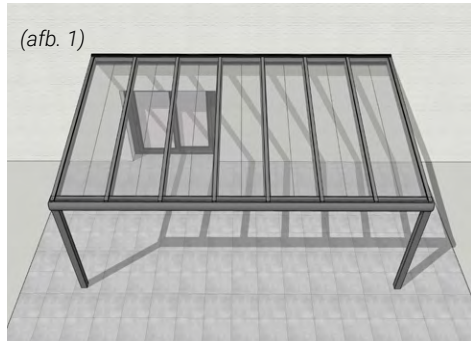

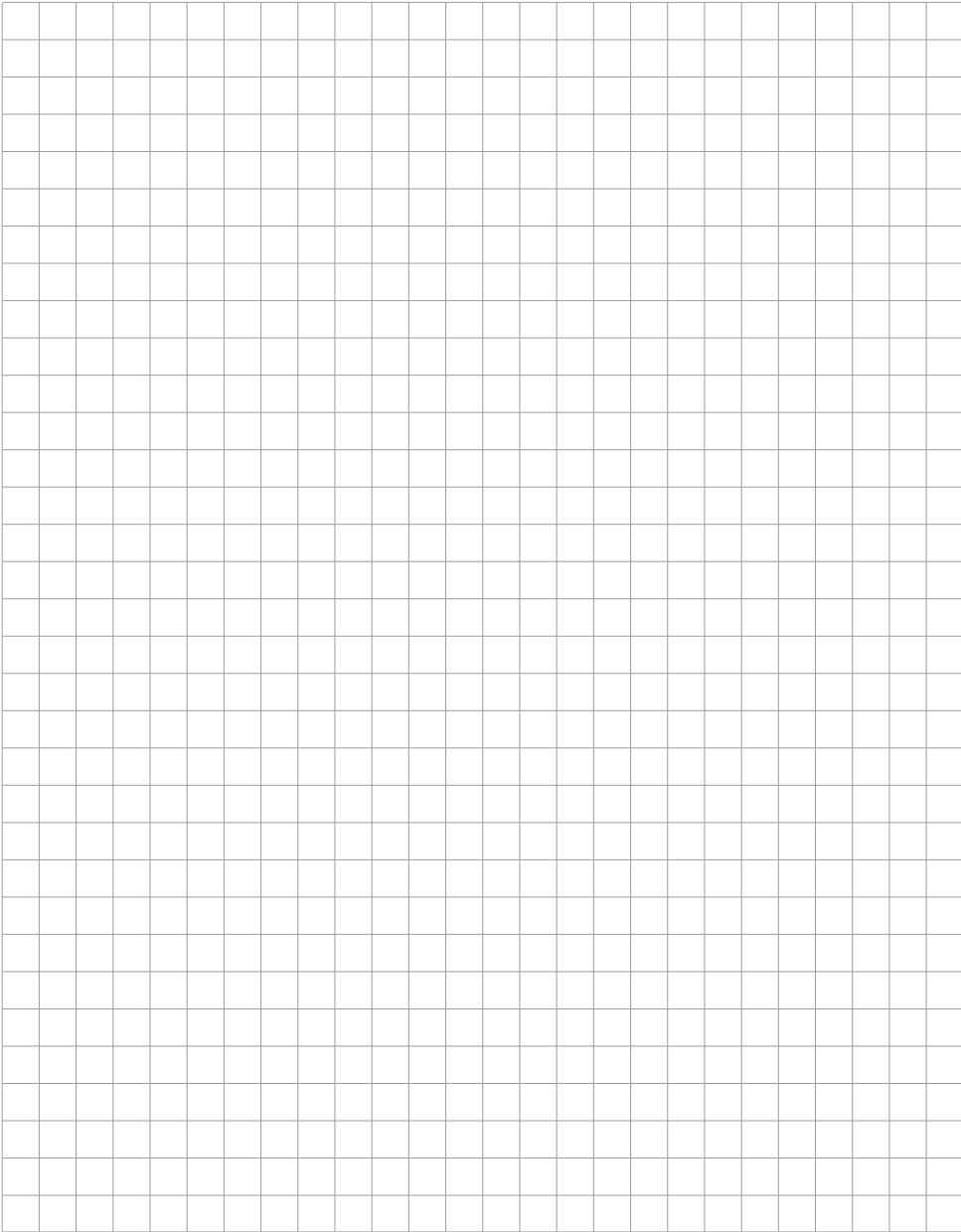





Plissé-zonwering PL15 MANO



Contact

Teranda BV

Beitel 23
6422 PA HEERLEN
NEDERLAND

T +31 (0)45 7116258
E sales@teranda.com
W www.teranda.com

Teranda GmbH

Eurodepark 1-53
52134 HERZOGENRATH
DUITSLAND

T +49 (0)2406 8042480
E info@teranda.de
W www.teranda.de



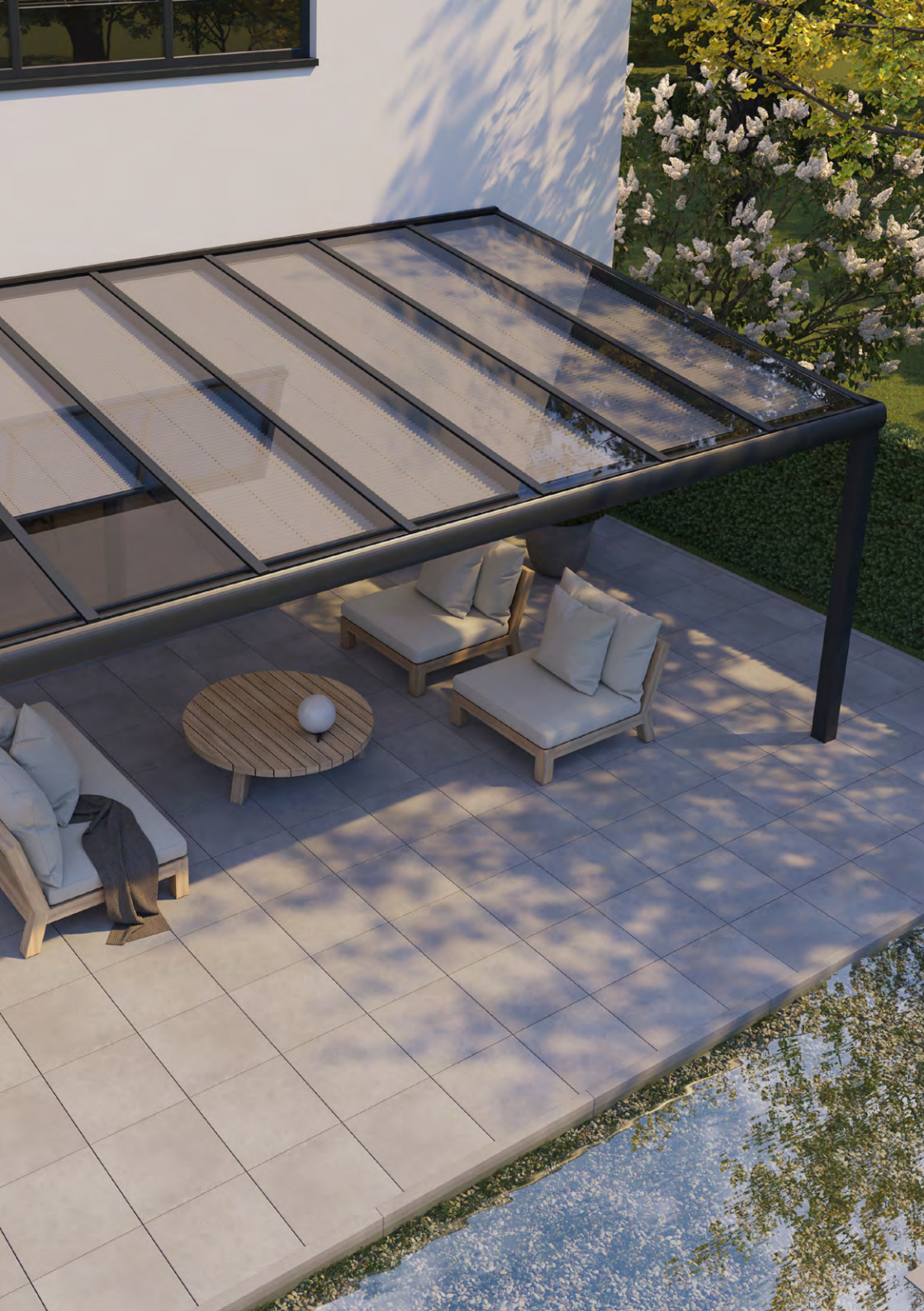

Montagehandleiding
Plissé-zonwering PL15 MANO
V 02-2022

